

室内机

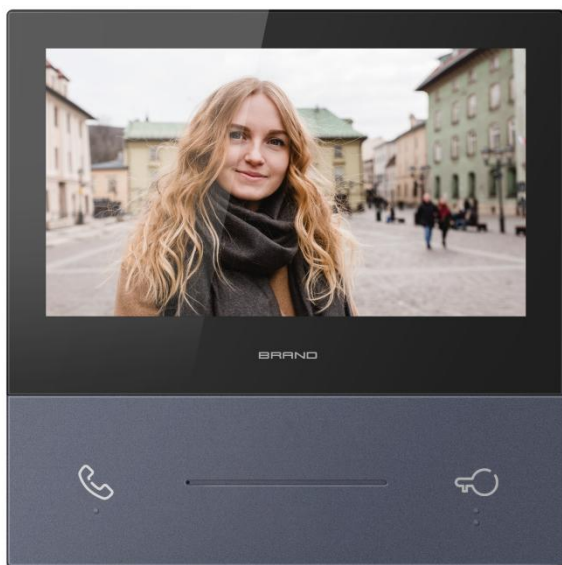

T 系列 7 寸室内机使用手册_V1.0

T-IS10

注意事项

- 1、请远离强磁场、高温、潮湿等环境；



- 2、不要将设备摔落在地上或使之受到强力冲击；



- 3、不要使用湿布或具挥发性的试剂擦拭设备；



- 4、请勿自行拆卸本设备。

目录

第一章 功能概述.....	2
第二章 产品简介.....	3
2.1 产品外观.....	3
2.2 产品尺寸.....	4
2.3 接口说明.....	5
2.4 规格参数.....	6
第三章 基本功能.....	6
3.1 上电.....	6
3.2 来电接听.....	6
3.2 功能详情.....	7
3.2.1 Record.....	8
3.2.2 Wallpaper.....	9
3.2.3 Call.....	9
3.2.3 Voice Message.....	10
3.2.4 Monitor.....	11
3.2.5 Setting.....	12
第四章 安装.....	20
4.1 安装高度.....	20
4.2 安装说明.....	21

第一章 功能概述

本产品为两线安卓室内机，可通过二芯线与电源、门口机进行连接组成二线制模拟可视对讲系统。产品功能如下所述：



- **支持可视对讲通话、开锁**
- **支持实时监视门口机**
- **支持一户多分机功能**
- **具有户内通、户户通对讲功能**
- **支持 App 远程可视通话、开锁和监视两线系统门口机**

第二章 产品简介

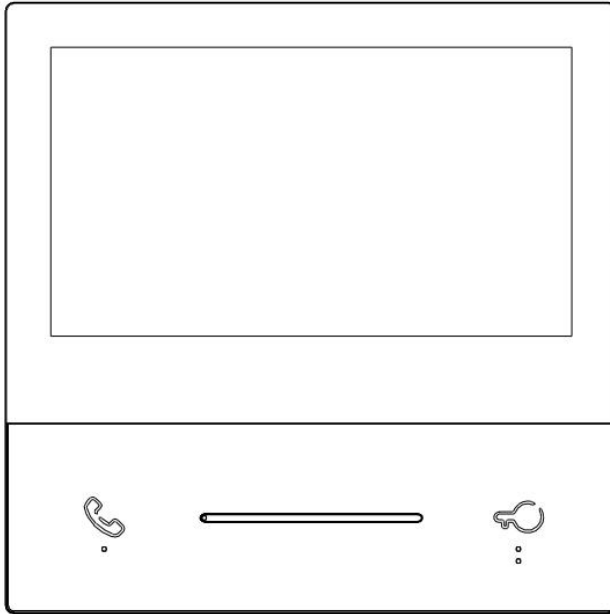
2.1 产品外观



触摸按键说明：

- (1) ：拨号、接听、挂断；
- (2) ：开锁图标。

2.2 产品尺寸

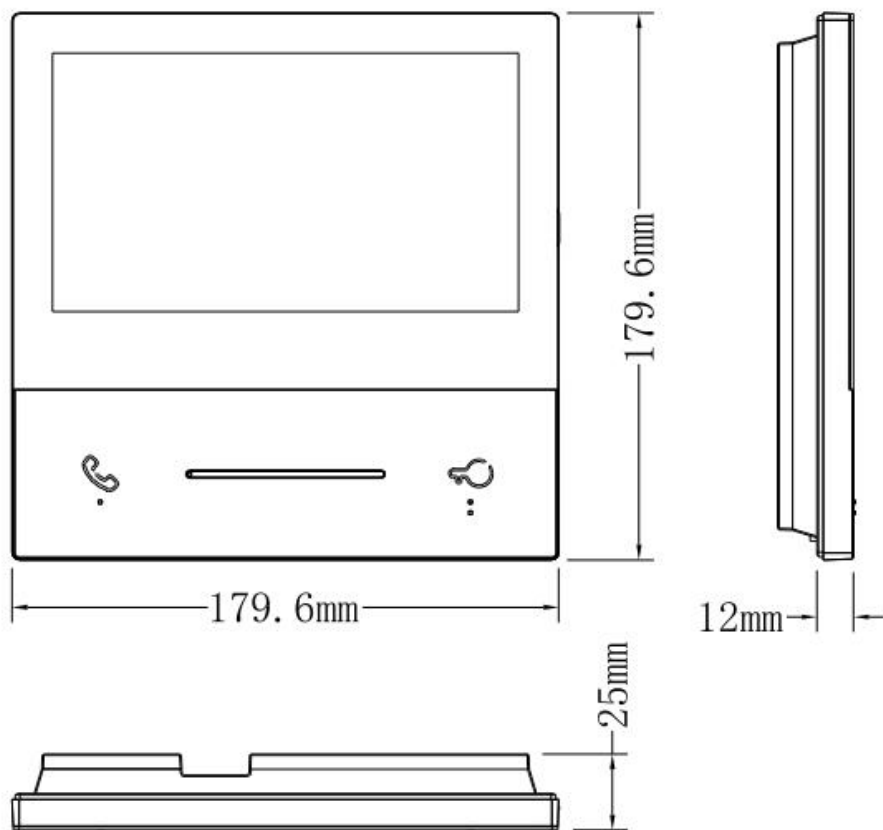

2.3 接口说明

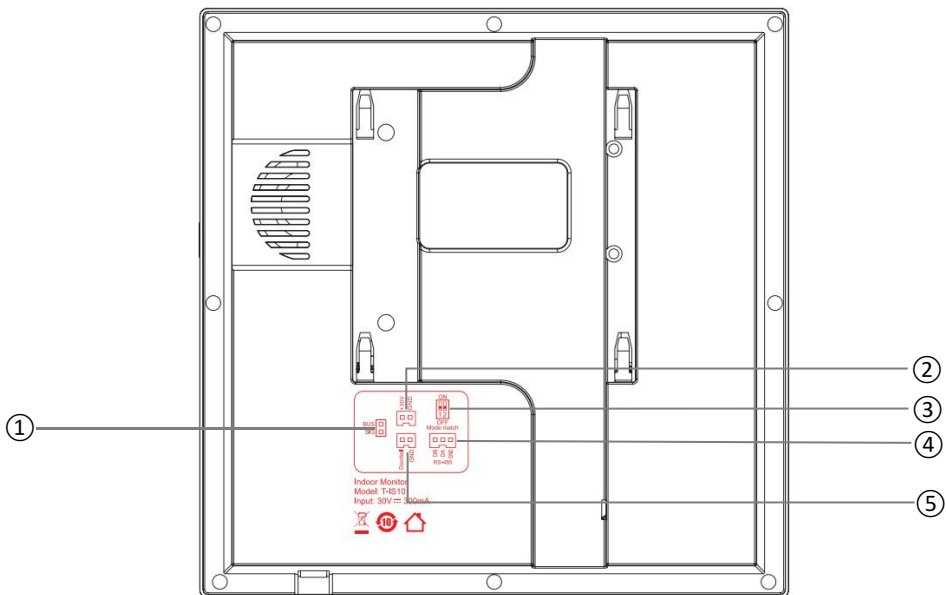

- (1) 编号①：两线总线接口；
- (2) 编号②：独立电源接口（DC 21 ~ 32V）；
- (3) 编号③：主副机选择/末端匹配开关；
- (4) 编号④：RS485 扩展接口；
- (5) 编号⑤：门铃接口。

2.4 规格参数

工作电压: DC 21 ~ 32V

本机静态电流: $\leq 111\text{mA}$ (DC 30V)

本机工作电流: $\leq 300\text{mA}$ (DC 30V)

显示屏: 7 寸

分辨率: 1024×600

外形尺寸(L×W×D): 179.6×179.6×25 mm

工作温度: $-10^{\circ}\text{C} \sim +55^{\circ}\text{C}$

储存温度: $-30^{\circ}\text{C} \sim +70^{\circ}\text{C}$

第三章 基本功能

3.1 上电

首次上电 (采用总线供电 +32V 或者电源独立供电 DC +12-32V) → 进入语言选择界面, 选择对应的语言, 点击确认 → 进入主界面。





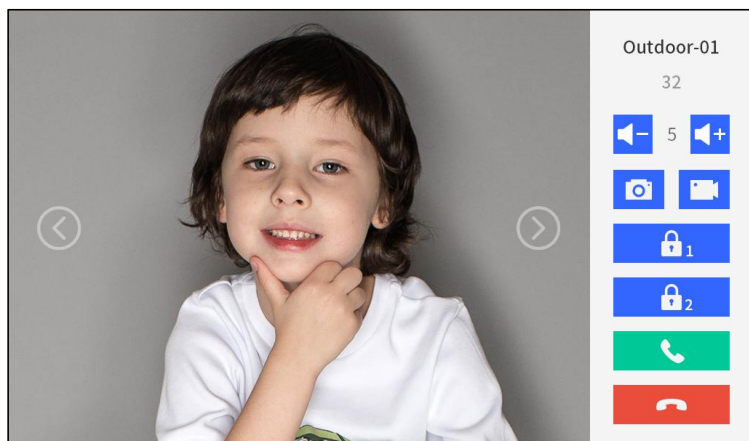

注意: 在选择语言界面无操作 1 分钟, 系统默认为英文, 进入主界面。

3.2 来电接听

基本流程: 振铃 → 通话 → 开锁 → 结束通话



来电时:

- 1、访客通过门口机呼叫室内机，室内机开始振铃；
- 2、住户按  图标后，可与访客开始通话；
- 3、通话过程中，住户按  图标可为访客开锁，开锁后 5S 自动挂机，返回主界面；
- 4、住户按  图标，结束通话。
- 5、可按  音量图标，调节通话音量。
- 6、在通话过程中，可按  抓拍图标抓拍访客，按  可对当前通话界面进行录像。

注意:

- (1) 系统默认在通话的前 3S 自动抓拍一张访客照片，可手动抓拍照片，抓拍图片将保存在通话记录中。
- (2) 添加 TF 卡后支持录像，系统默认录像时长为 15S。
- (3) 当通话门口机有配置锁 2 时，可点击  图标为访客打开锁 2。
- (4) 支持绑定的 APP 账号与两线系统门口机进行云对讲和开锁。

3.2 功能详情

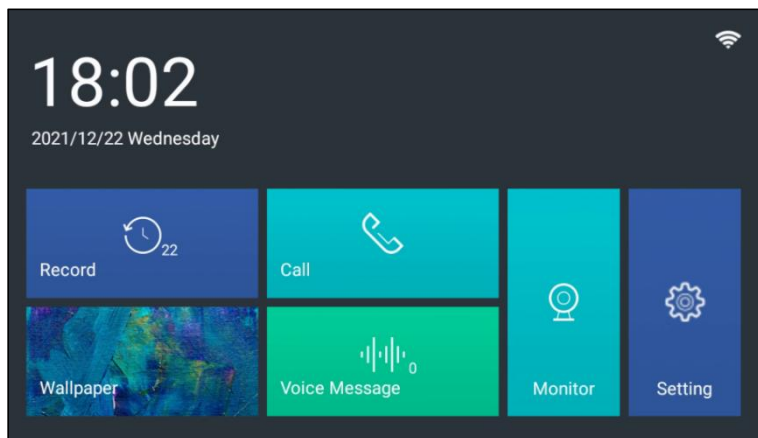

本室内机主要包含了 Record、Wallpaper、Call、Voice Message、Monitor、Setting 六大部分功能，见下述详情描述。

3.2.1 Record

Record 用于存储室内机的通话记录，在主界面点击  图标，进入通话记录界面，如下图所示。



< Back	Record	Clean All
• Outdoor station1	 2021-12-22 14:23:43	>
• Outdoor station1	 2021-12-22 14:22:53	>
• Outdoor station1	 2021-12-22 14:22:27	>
• Outdoor station1	 2021-12-22 14:22:10	>
• Outdoor station1	 2021-12-22 14:09:47	>
• Outdoor station1	 2021-12-22 14:05:40	>
• Outdoor station1	 2021-12-22 14:05:18	>

- 1、清空：点击 clean All 按钮，可清空全部通话记录。
- 2、删除：选中需删除的记录，向左滑动，显示删除按钮，点击删除。
- 3、查看：用户可查看最近的 200 条通话记录，点击通话记录，可查看通话时的抓拍图片或录像，点击 Delete 按钮可删除此条通话记录。

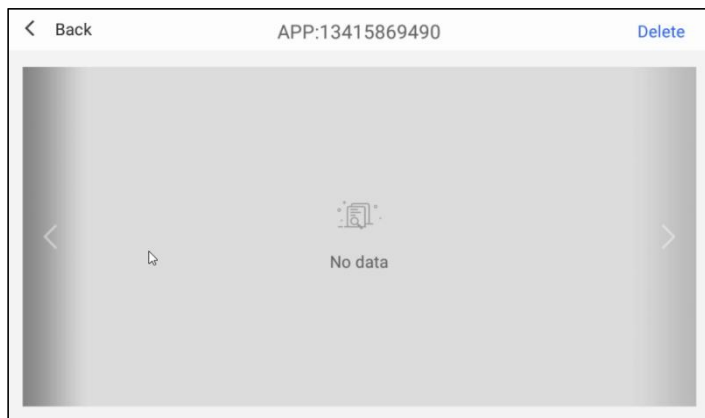

3.2.2 Wallpaper

Wallpaper 用于设置室内机的背景墙纸，在主界面点击



图标，出现背

景选择界面，如下图所示。

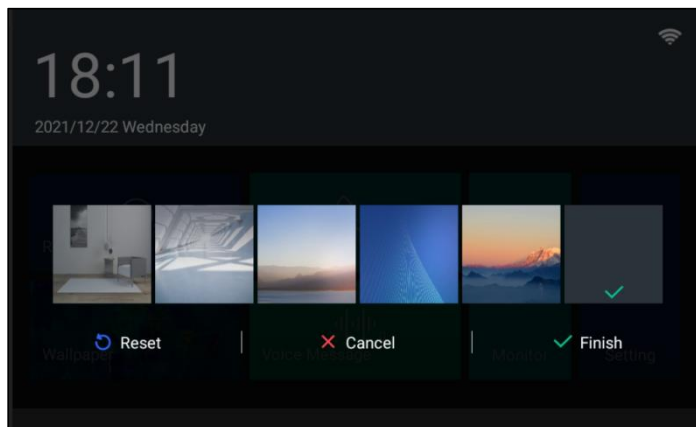

- 1、点击选择需要设置的背景图，点击 Finish，即可将主界面设置为该背景图。
- 2、Reset: 可重置回默认的背景图；Cancel: 取消并返回主界面。

3.2.3 Call

Call 用于户户通和户内通的拨号呼叫，在主界面点击



图标，进入拨号通话

界面，如下图所示。

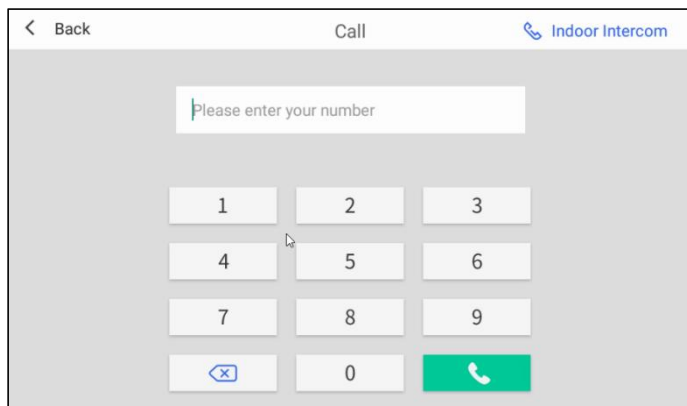

1、户户通

在输入框内输入正确的房号 (1-200) ，点击  图标，即可呼叫对应房号的室内机。



2、呼叫管理机

在输入框内输入 200，点击  图标，即可呼叫管理机。

3、户内通

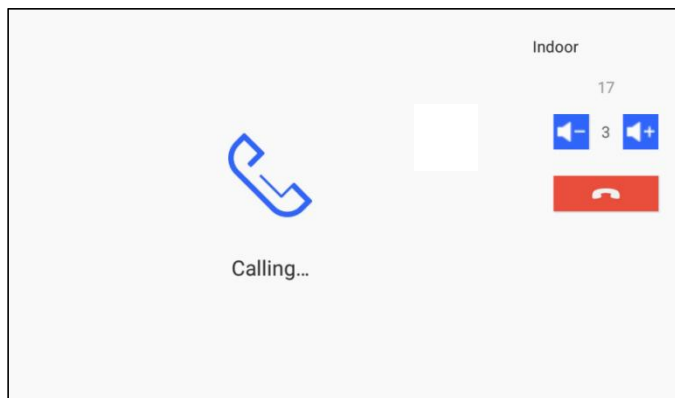
点击 Indoor Intercom 图标，即可对户内的室内机进行呼叫，如下图所示。



点击  5  图标，可增大或减小室内机通话音量，点击  可挂断通话。

3.2.3 Voice Message

Voice Message 用于用户录音留言，在主界面点击  图标，进入语音留言界面，如下图所示。

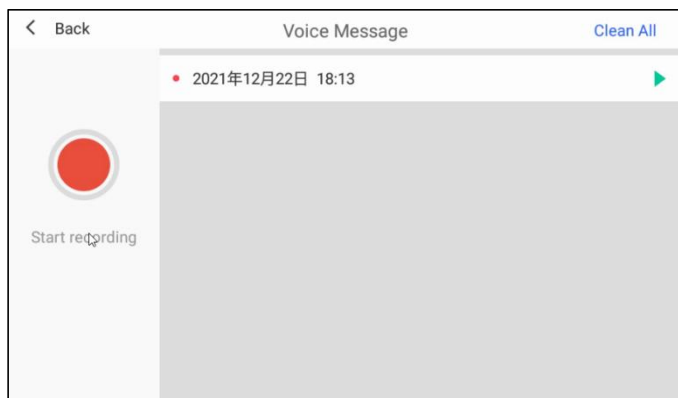

1、留言

点击左侧红色录制按钮，开始录制→再次点击红色录制中按钮，即可结束；录制，生成一条语音留言信息。（注意：语音录制时间为 30S，当超 30S 时自动结束录制）

2、播放

点击右侧语音留言播放按钮，即可播放当条语音留言。

3、清空：

点击 Clean All 按钮，可清空当前语音列表。

4、删除：

选中需删除的留言记录，向左滑动，显示删除按钮，点击删除。

注意

目前最多可录制 30 条语音留言，已满 30 条留言，会覆盖最早的一条留言。

3.2.4 Monitor

在主界面点击  图标，进入监视界面，可监视门口机，如下图所示。

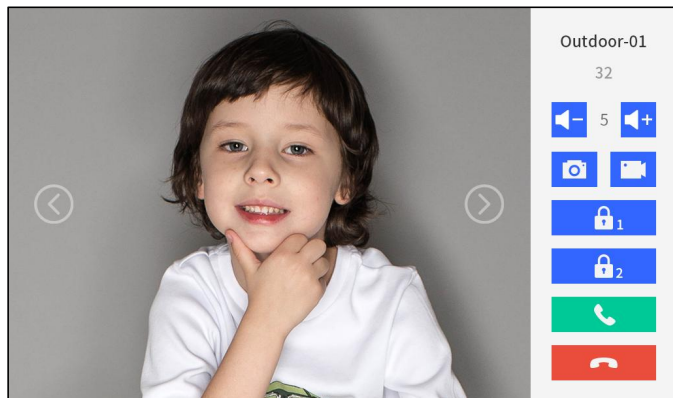

1、监视开锁

(1) 基本流程：左右切换选择监视设备→监视→开锁→结束

(2) 监视过程中，住户点击  按钮可为访客开锁。

(3) 点击  按钮结束监视。

2、监控抓拍和录像

(1) 监视过程中，点击屏幕上的  按钮可手动抓拍图片。

(2) 监视过程中，点击屏幕上的  按钮可对当前通话界面进行录像。

3、监控通话

(1) 基本流程：监视 \rightarrow 通话 \rightarrow 结束通话

(2) 监视门口机过程中，住户点击  按钮，可与访客进行通话，按  按钮结束通话。

注意：

(1) 抓拍图片和录像将保存在通话记录中。

(2) 添加 TF 卡后支持录像，默认录像时长为 15S。

(3) 当通话门口机有配置锁 2 时，可点击  图标为访客打开锁 2。

4、支持绑定的 App 账号远程监视两线系统门口机

当绑定的手机 APP 端远程监视门口机时，主机室内机进入云对讲状态，无法操作，其室内分机进入待机状态且皆无法监视门口机。

3.2.5 Setting

在主界面点击  图标，进入设置界面，可对室内机的各项参数进行设置，如 Display Setting、Warning Tone 等。

1、Display Setting

点击左侧菜单栏 Display Setting 项，进入 Display Setting 界面。

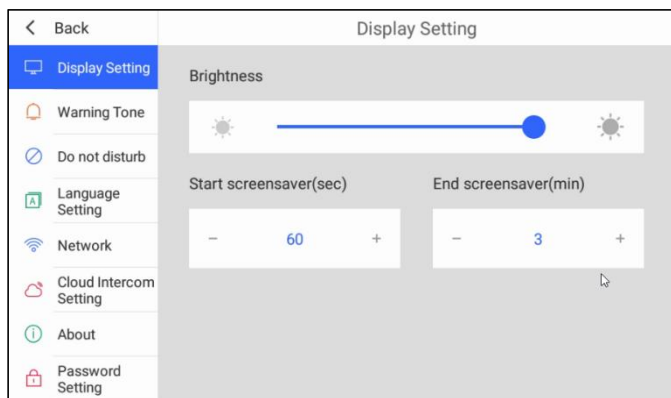

(1) Brightness：滑动滑条调节屏幕亮度；

(2) Start screensaver(sec)：设置屏保时间，可设置 30-255 秒。

(3) End screensaver(min): 设置屏保结束时间, 可设置 1-10 分钟, 屏保时间结束后系统进入黑屏待机状态。

2、 warning Tone

点击左侧菜单栏 Warning Tone 项, 进入 Warning Tone 界面。

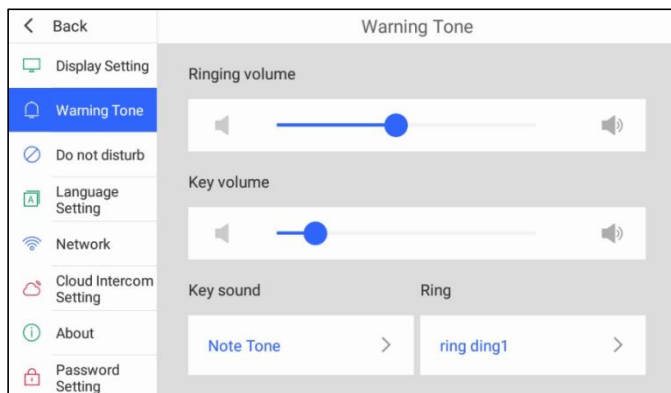

(1) Ringing volume: 滑动滑条调节铃声音量。

(2) Key volume: 滑动滑条调节按图标音量。

(3) Key sound: 选择按按键音类型。

(4) Ring: 选择铃声类型。

3、 Do not disturb

点击左侧菜单栏 Do not disturb 项, 进入 Do not disturb 界面。

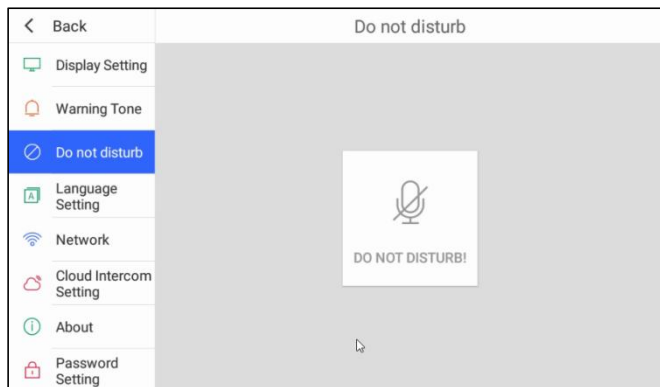

(1) Do not disturb: 点击 Do not disturb 按钮, 开启振铃静音功能,

(2) 当一户多机时，长按 Do not disturb 图标可同步静音，短按图标当前分机静音。

4、Language Setting

点击左侧菜单栏 Language Setting 项，进入 Language Setting 界面。

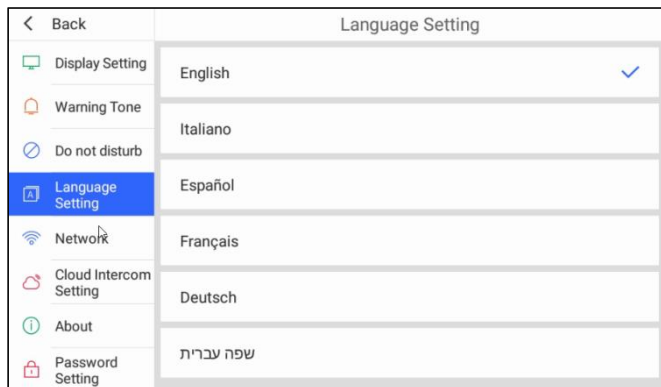

(1) Language Setting: 可选择 English、意大利语、西班牙语、法语、德语、希伯来语。

5、Network

点击左侧菜单栏 Network 项，进入 Network 界面。

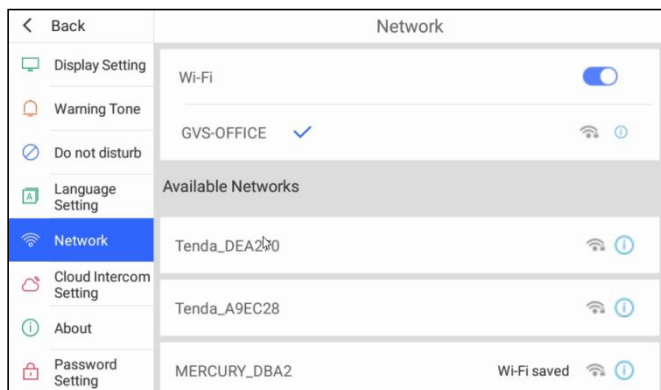

(1) Wi-Fi 开关: 可选择开启/关闭 WiFi。

(2) Available Networks: 可用 WiFi 列表，点击选择可用 WiFi 进行连接。

6、Cloud Intercom Setting

Cloud Intercom Setting 主要用于增加/删除云对讲的 APP 账号，点击左侧菜单栏 Cloud

Intercom Setting 项，进入 Cloud Intercom Setting 界面。

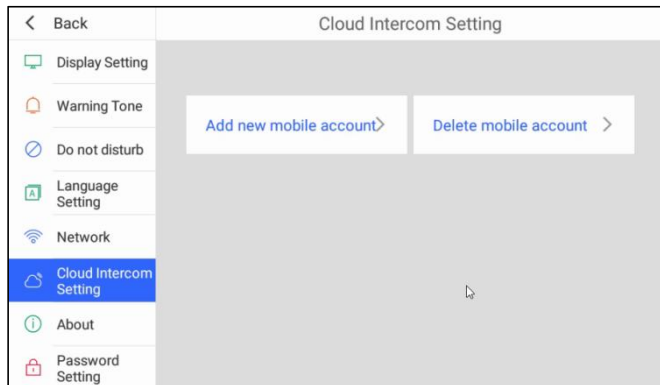

(1) Add new mobile account: 点击 Add new mobile account 按钮→进入新增对讲账号界面，打开筑慧+APP 扫描界面二维码。

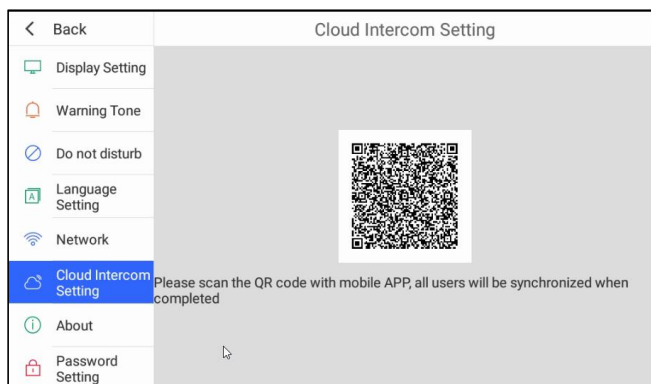

(2) Delete mobile account: 点击 Delete mobile account 按钮→进入账号列表界面，点击 Unbind account →出现确认弹窗，点击 confirm 按钮，即可清空账号。

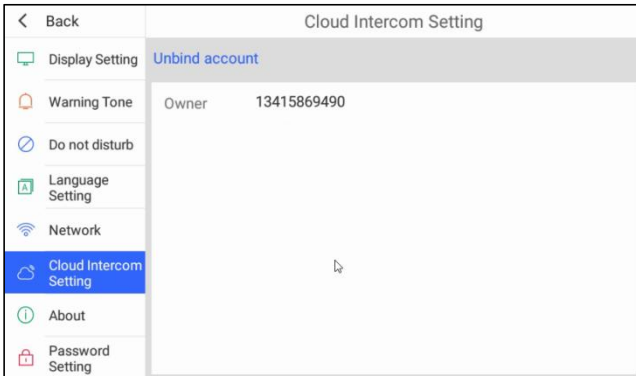

7、About

About 主要用于查看设备的 Software Version、MCU Version、Cloud intercom、Room number、Gateway、MAC、Center Server 和 sip Server，点击左侧菜单栏 About 项，进入 About 界面。

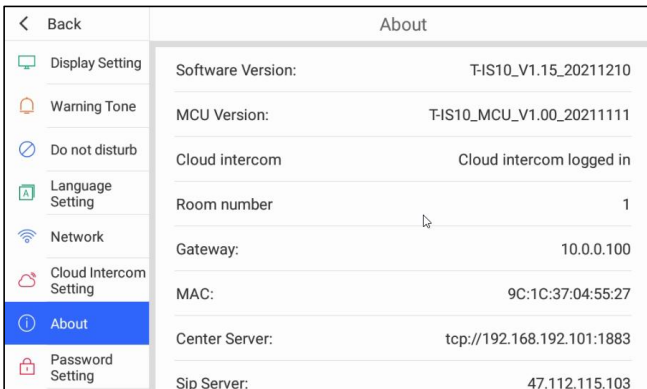

8、Password Setting

Password Setting 主要用于重新设置用户密码，点击左侧菜单栏 Password Setting 项，进入 Password Setting 界面。

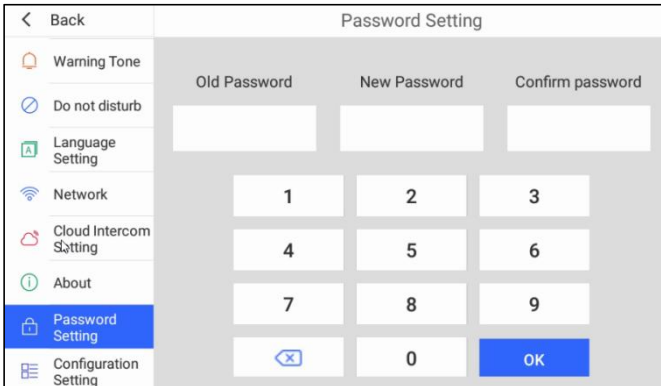
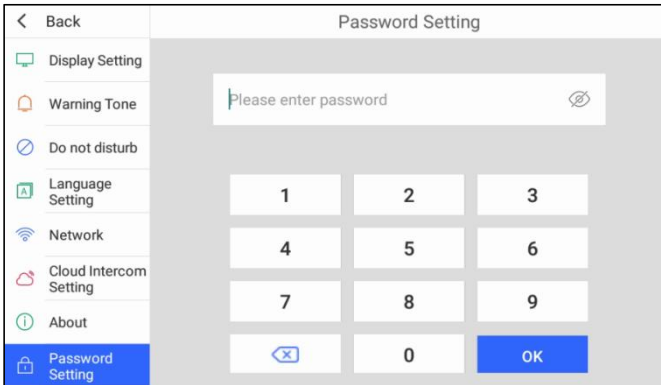

重新设置用户密码流程：

输入工程密码，点击 OK 按钮，密码正确后→跳转用户密码设置界面，输入旧密码、新密码和确认新密码，点击 OK 按钮。

9、Configuration Setting

Configuration Setting 输入工程密码(801801)进入工程设置，输入用户密码（初始用户密码 666666）进入用户设置。

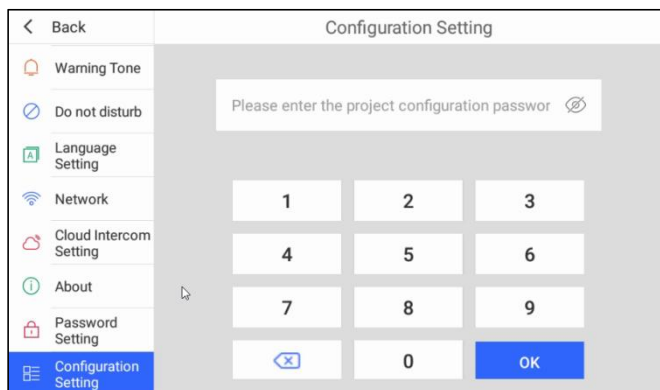

- 输入工程密码 801801，进入工程设置界面。

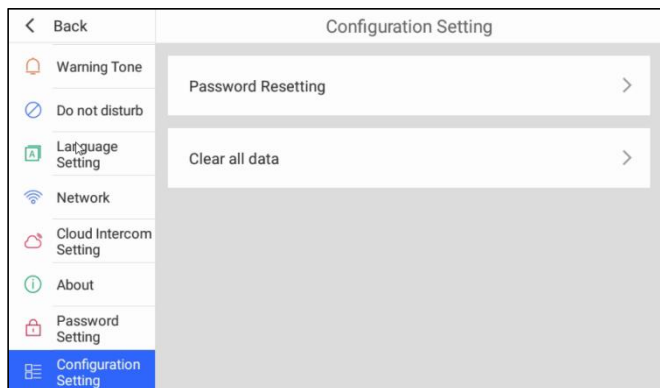

- (1) Password Resetting: 重置用户密码为初始用户密码 666666。
- (2) Clear all data: 清空所有数据，包括：密码、图像、录像等。

- 输入用户密码 (初始密码为 666666), 进入用户设置界面。

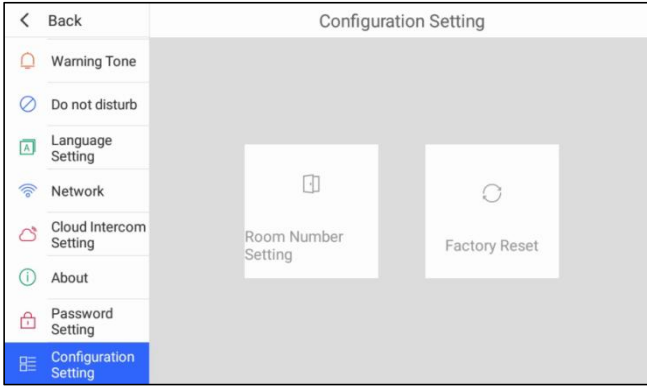

- (1) Room Number Setting: 设置房号, 房号地址范围: 1~200。
- (2) Factory Reset: 恢复出厂设置, 恢复后设置值均被设置成默认值。

第四章 安装

4.1 安装高度

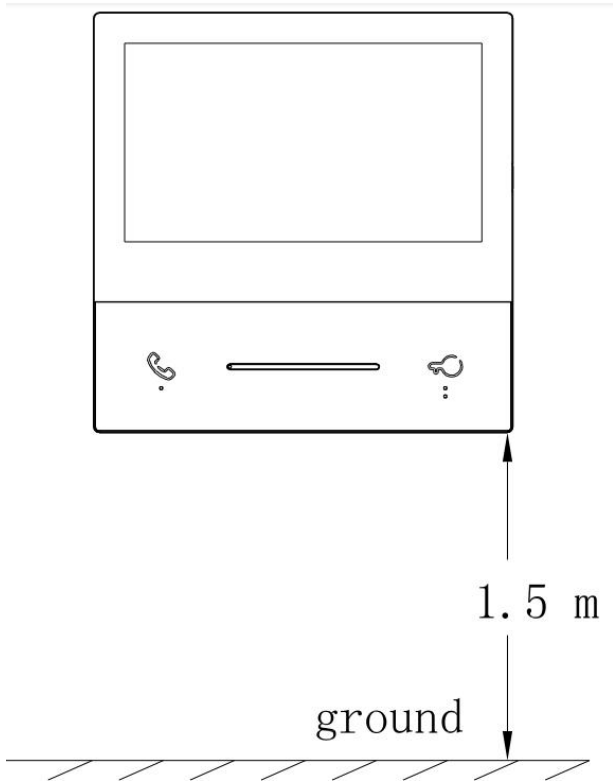

4.2 安装说明

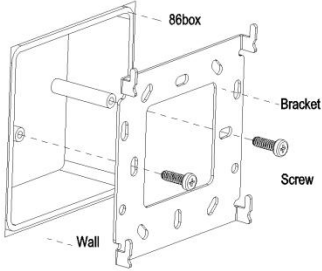
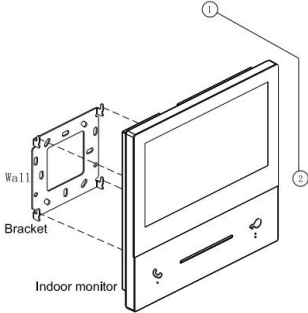
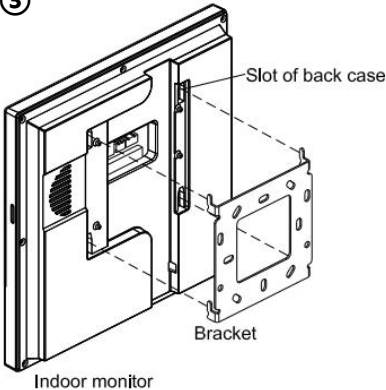
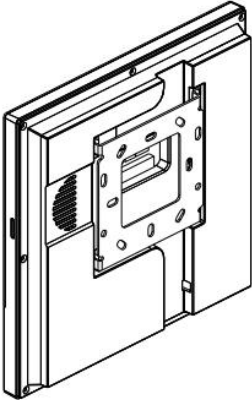
<p>①</p>  <p>86box</p> <p>Bracket</p> <p>Screw</p> <p>Wall</p>	<p>Step 1:</p> <p>Drive the screws on the bracket with the holes on the 86 box.</p> <p>Fasten the screws to fix the bracket</p>
<p>②</p>  <p>Wall</p> <p>Bracket</p> <p>Indoor monitor</p>	<p>Step 2:</p> <p>After finishing the wiring of the Indoor Monitor, align the slot behind the Indoor Monitor to the hook of the bracket.</p> <p>After aligning correctly, move downward a little to make the Indoor Monitor well fastened on bracket.</p>
<p>③</p>  <p>Slot of back case</p> <p>Bracket</p> <p>Indoor monitor</p>	<p>④</p>  <p>With the bracket installed</p>